

**Dell Etkileşimli Projektör
S560P/ S560T
Kullanım Kılavuzu**



Notlar, Dikkat İbareleri ve Uyarılar



NOT: NOT, projektörünüzden daha fazla yararlanabilmenize yardımcı olan önemli bilgiler verir.



DİKKAT: DİKKAT, talimatlar izlenmezse donanımla ilgili olası zararı veya veri kaybını gösterir.



UYARI: UYARI olasılıkla mala gelebilecek zararı, kişisel yaralanmayı veya ölüm durumunu gösterir.

Bu belgede yer alan bilgiler haber verilmeksizin değişime tabidir.

© 2016 Dell Inc. Tüm hakları saklıdır.

Bu materyallerin Dell Inc.'in önceden yazılı izni olmaksızın herhangi bir yolla çoğaltılması kesinlikle yasaktır.

Bu metinde kullanılan ticari markalar: Dell ve DELL logosu Dell Inc. şirketinin ticari markalarıdır; DLP ve DLP logosu TEXAS INSTRUMENTS INCORPORATED şirketinin ticari markalarıdır; Microsoft ve Windows, ABD'de ve/veya diğer ülkelerde Microsoft Corporation şirketinin ticari markaları veya tescilli ticari markalarıdır.

Bu belgede kullanılan diğer ticari markalar ve ticari adlar markaların ve adların hak sahiplerine veya bunların ürünlerine işaret eder. Dell Inc. kendisine ait olanlar dışındaki ticari markalar ve ticari adlar üzerinde hiçbir mülkiyet iddiasında bulunmaz.

Model: Dell Projektör S560P/S560T

Haziran 2016 Rev. A00

İçindekiler

1	Dell Projektörünüz Hakkında	5
	Projektör Kutu İçeriği	5
	Projektör Üstten ve Altan Görünüm	7
	Projektör Bağlantıları	8
	Görüntü Boyutunu Ayarlama	10
	Uzaktan Kumanda	12
2	Etkileşimli Kalem Kullanma (yalnızca S560P için)	16
	Sistem Gereksinimleri	16
	Etkileşimli Kalemizin Hakkında	17
	Etkileşimli Kalem Uçlarını Değiştirme	18
	Etkileşimli Kalem Pillerini Değiştirme	19
	S560P ile Etkileşimli Kalem Kullanma	20
	Dokunma Alanı Ayarı	21
	Kalem Kalibrasyonu	23
3	Etkileşimli Dokunma Kullanma (yalnızca S560T için)	24
	Sistem Gereksinimleri	24
	Etkileşimli Dokunmayı Ayarlama	25
	S560T ile Etkileşimli Dokunma Kullanma	25
	Dokunma Alanı Ayarı	27
	Etkileşimli Dokunma Ayarı	29
	S560T ve Kalemle Yazılan Beyaz Tahta Kullanma	30
4	Kablosuz Ekran Bağdaştırıcısını Bağlama	31
	Kablosuz Ekran Bağdaştırıcısını Kurma	31
	Kablosuz Ekran Bağdaştırıcısını Ayarlama	32
5	Sorun Giderme	33
	Sorun Giderme İpuçları	33
	Sinyal Kılavuzu	37

6	Bakım	38
	Lambayı Deęiřtirme	38
	Uzaktan Kumanda Pillerini Deęiřtirme	40
7	Teknik Özellikler	41
8	Ek Bilgiler	45
9	Dell'e Başvurma	46

1

Dell Projektörünüz Hakkında

Projektörünüz aşağıda gösterilen tüm öğelerle birlikte gelir. Tüm öğelerin var olduğundan emin olun ve eksik varsa Dell ile iletişime geçin.

Projektör Kutu İçeriği

Paketinin İçeriği

Güç kablosu

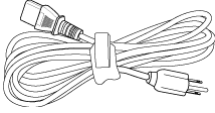

5 m VGA kablolu (VGA - VGA)

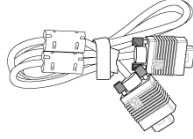

Uzaktan kumanda



AAA Piller (S560T için 2 tane; S560P için 6 tane)



CD, Kullanım Kılavuzu ve Belgeler

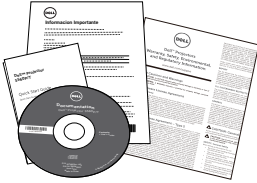

5 m Mini kablo (USB-A - Mini B)

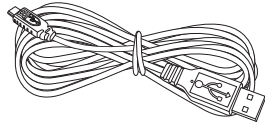

Paket İeriđi (yalnızca S560P)

Etkileşimli kalem (2 tane)/
Kalem ucu kapađı (4 tane)

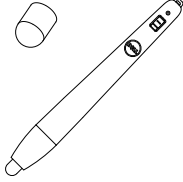

Bilek kayışı (2 tane)



Paket İeriđi (yalnızca S560T)

Dokunma Ünitesi

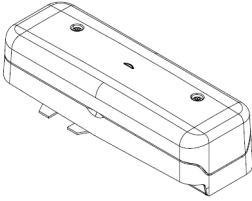

2 m DC - DC güç kablosu (Dokunma
ünitesi için)

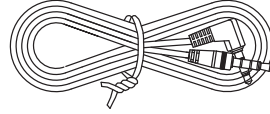

Pasif Kalem (2 tane)/ Kalem Ucu (2
tane)

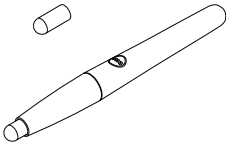

Dokunma Ünitesi Taban Levhası
takımı

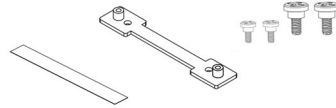

Projektör Üstten ve Altan Görünüm

Üstten Görünüm

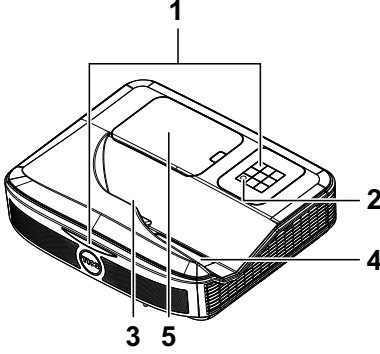

Altan Görünüm

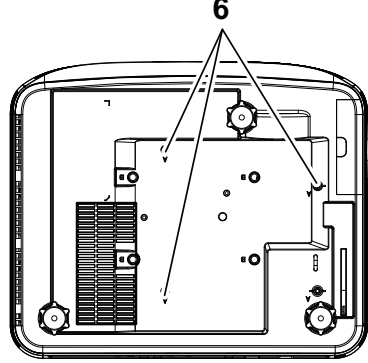

-
- | | |
|---|-------------------------------------|
| 1 | Kızılötesi alıcılar |
| 2 | Güç düğmesi |
| 3 | Kamera |
| 4 | Lens |
| 5 | Lamba kapağı |
| 6 | Duvara montaj için montaj delikleri |
- Y: Dell S560 duvara montaj
B : Evrensel duvara montaj
-



NOT: Duvara montaj vida deliği M4 X 4. Önerilen tork < 15 kgf-cm.

Projektör Bağlantıları

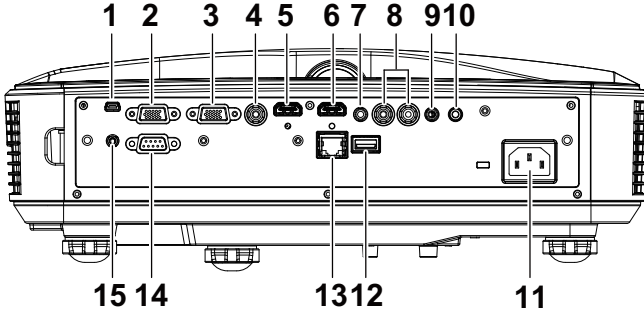

1	Mini USB (Mini Tip B)	9	Mikrofon konektörü
2	VGA Çıkışı bağlayıcı (monitör düz geçişi)	10	Ses Çıkışı bağlayıcı
3	VGA Girişi bağlayıcı	11	Güç kablosu konektörü
4	Kompozit Video konektörü	12	USB A bağlayıcı
5	HDMI 2 konektörü	13	RJ 45 konektörü
6	HDMI 1 konektörü	14	RS232 konektörü
7	Ses Girişi bağlayıcı	15	Dokunma Ünitesi gücü
8	Ses RCA bağlayıcı		

⚠ DİKKAT: Bu bölümdeki prosedürlerden herhangi birine başlamadan önce, sayfa 9 içinde anlatılan şekilde Güvenlik Talimatları'nı izleyin.

DİKKAT: Güvenlik Talimatları

- 1 Projektörü çok ısı üreten cihazların yakınında kullanmayın.
- 2 Projektörü aşırı toz bulunan alanlarda kullanmayın. Toz sistemin bozulmasına neden olabilir ve projektör otomatik olarak kapatılır.
- 3 Projektörün iyi havalandırılan bir alanda monte edildiğinden emin olun.
- 4 Projektördeki havalandırma yuvalarını ve açıklıkları engellemeyin.
- 5 Projektörün (5 °C ila 40 °C) ortam sıcaklıkları arasında çalıştığından emin olun.
- 6 Projektör açıldıktan veya kapatıldıktan hemen sonra çok sıcak olabileceğinden havalandırma çıkışına dokunmayın.
- 7 Projektör açıkken lensin içine bakmayın, aksi halde gözleriniz zarar görebilir.
- 8 Isı nesnenin erimesine veya yanmasına neden olabileceğinden projektörün yakınına veya önüne bir nesne koymayın veya projektör açıkken lensini kapatmayın.
- 9 Lensi silmek için alkol kullanmayın.



NOT:

- Projektörü duvara kendiniz monte etmeye çalışmayın. Yetkili bir teknisyen tarafından takılmalıdır.
- Önerilen Projektör Duvara Montaj Takımı. Daha fazla bilgi için, **dell.com/support** adresindeki Dell Destek web sitesine bakın.
- Daha fazla bilgi için, projektörünüzle birlikte gelen Güvenlik Bilgileri'ne bakın.
- S560P/S560T projektör yalnızca iç mekânlarda kullanılabilir.

Görüntü Boyutunu Ayarlama

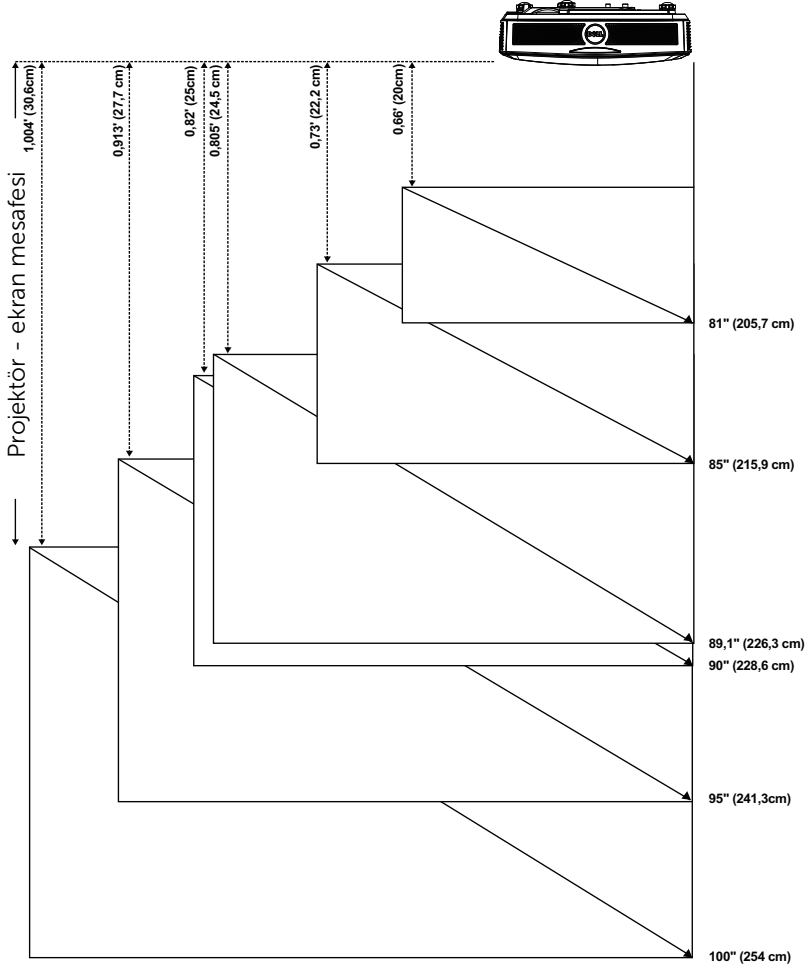



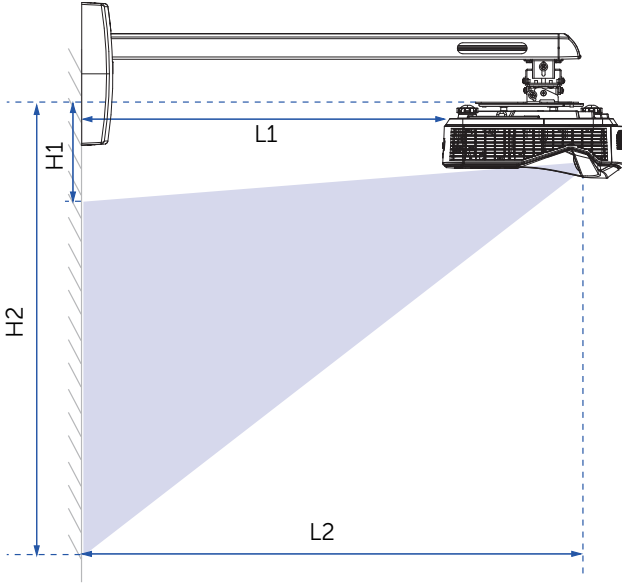

Görüntü Şeklini Ayarlama



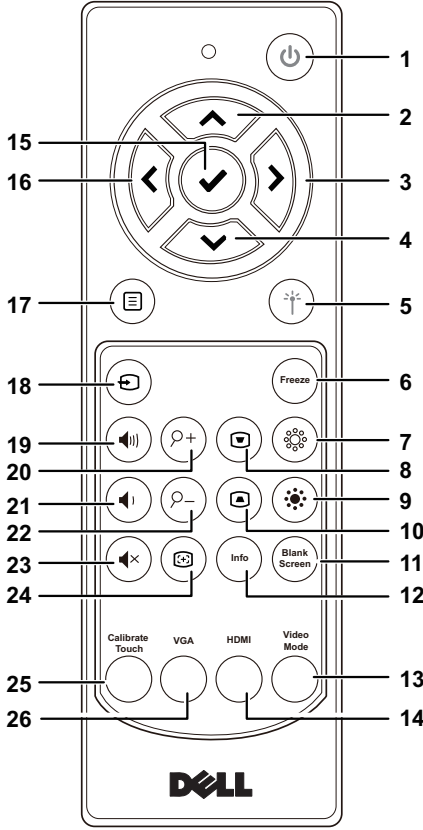





Ekran Boyutu						H1	H2	L1		L2			
Çapraz		Genişlik		Yükseklik				geniş		geniş			
inç	mm	inç	mm	inç	mm	inç	mm	inç	mm	inç	mm		
81	2057	71	1793	40	1009	6	145	45	1153	8	200	18	452
85	2159	74	1882	42	1059	6	154	48	1212	9	222	19	474
89,1	2263	78	1972	44	1110	6	163	50	1273	10	245	20	497
90	2286	78	1992	44	1121	7	165	51	1286	10	250	20	502
95	2413	83	2103	47	1183	7	177	54	1360	11	278	21	530
100	2540	87	2214	49	1245	7	188	56	1434	12	306	22	558









Uzaktan Kumanda



1	Güç 	Projektörü açar veya kapatır.
2	Yukarı 	Ekran Menüsü (OSD) öğelerinde dolaşmak için basın.
3	Sağa 	Ekran Menüsü (OSD) öğelerinde dolaşmak için basın.
4	Aşağı 	Ekran Menüsü (OSD) öğelerinde dolaşmak için basın.

5	Lazer 	Uzaktan kumandayı ekrana doğrultun, lazer ışığını etkinleştirmek için lazer düğmesini basılı tutun. ⚠ UYARI: Etkinken lazer noktasına bakmayın. Lazeri gözlerinize yöneltmekten kaçınin.
6	Dondur	Ekran görüntüsünü duraklatmak için basın, sonra çözmek için "Dondur"a tekrar basın.
7	Parlaklık + 	Parlaklığı artırmak için basın.
8	Yastıklama ayarı + 	Projektörü eğme nedeniyle (+/-40 derece) görüntü bozulmasını ayarlamak için basın.
9	Parlaklık - 	Parlaklığı azaltmak için basın.
10	Yastıklama ayarı - 	Projektörü eğme nedeniyle (+/-40 derece) görüntü bozulmasını ayarlamak için basın.
11	Boş ekran	Boş beyaz ve siyah ekranlar arasında geçiş yapmak ve sunuma dönmek için basın.
12	Bilgi	Projektör bilgilerini görüntülemek için basın.
13	Video modu	Projektörde verileri (sunum slaytları) veya videoyu (filmler, oyunlar vb.) görüntülemek için optimize edilmiş önceden ayarlanan yapılandırmalar bulunur. Presentation mode (Sunum modu), Bright mode (Parlak modu), Movie mode (Film modu), sRGB veya Custom mode (Özel mod) arasında geçiş yapmak için Video Mode (Video Modu) düğmesine basın. Video Mode (Video Modu) düğmesine bir kez basıldığında geçerli ekran modu gösterilir. Video Mode (Video Modu) düğmesine tekrar basıldığında modlar arasında geçiş yapılır.
14	HDMI	HDMI kaynağını seçmek için basın.
15	Giriş 	Seçimi onaylamak için basın.
16	Sola 	Ekran Menüsü (OSD) öğelerinde dolaşmak için basın.
17	Menü 	OSD'yi etkinleştirmek için basın.
18	Kaynağı 	VGA, Bileşik, HDMI-1 ve HDMI-2 kaynakları arasında geçiş yapmak için basın.

19	Ses seviyesini artır 	Ses seviyesini artırmak için basın.
20	Yakınlaştırma + 	Görüntüyü artırmak için basın.
21	Ses seviyesini azalt 	Ses seviyesini azaltmak için basın.
22	Yakınlaştırma - 	Görüntüyü azaltmak için basın.
23	Sessiz 	Projektörün hoparlörünü sessize almak veya açmak için basın.
24	Otomatik Ayarla 	Görüntülenen görüntüyü otomatik olarak ayarlamak için basın.
25	Calibrate Touch	Daha yüksek doğruluk için dokunmayı ayarlamak amacıyla basın.  NOT: Ayar Yardımcı Uygulaması gereklidir.
26	VGA	VGA kaynağını seçmek için basın.

Uzaktan Kumanda Çalışma Mesafesi

Çalışma mesafesi	
Açı	$\pm 30^\circ$
Mesafe	7 m/22,97 feet

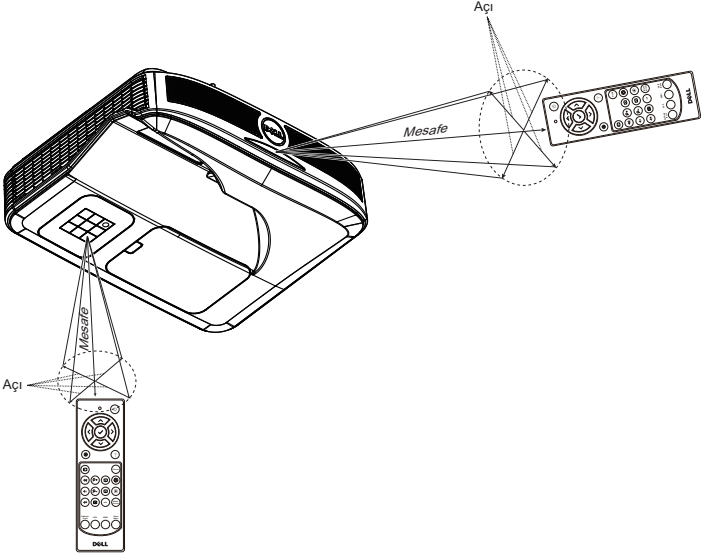

NOT: Gerçek çalıştırma aralığı diyagramdan biraz farklı olabilir. Zayıf piller uzaktan kumandanın projektörü düzgün çalıştırmasını da önleyecektir.

2

Etkileşimli Kalemi Kullanma (yalnızca S560P için)

S560P projektör, bağlı bilgisayarın masaüstü görüntüsünü beyaz tahtaya yansıtır ve bilgisayara giriş aygıtı görevi görür. Beyaz tahta aracılığıyla bilgisayarınızda gezinebilir, seçim yapabilir ve uygulamalarla etkileşime geçebilirsiniz.

S560P, kalem temelli bir etkileşimli projektördür. İlk kurulum ve etkileşim ayarı için Dell S560x Etkileşim Yardımcı Uygulamasını indirip yükleyin.

Sistem Gereksinimleri



NOT: Bilgisayarınız aşağıdaki minimum sistem gereksinimlerine sahip olmalıdır:

İşletim Sistemi	Desteklenen dokunma noktası sayısı	S560x Etkileşim Yardımcı Uygulamasını Yükleme ^{*1}	
		İlk kurulum için	Sonraki kullanım için
Windows 7/8/10	10 dokunma noktası	Desteklenir ^{*3}	Gerekmez
MAC OS X (10.7~10.11)	1 dokunma noktası ^{*4}	Desteklenir	Gerekir; S560P ile kullanmak için lütfen Mac işletim sistemli tüm bilgisayarlara ayar yardımcı uygulamasını yükleyin.
ChromeBook	10 dokunma noktası	Desteklenmez; S560P için ilk kurulumu tamamlamak amacıyla lütfen Windows veya Mac işletim sistemli bir bilgisayar kullanın.	Gerekmez

*1 : S560x Etkileşim Yardımcı Uygulamasını sağlanan CD'den edinin veya Dell Destek sitesinden indirin.

*2 : S560P, ilk kurulum ayarı gerektirir; kullanmadan önce etkileşimli kalemleri ayarladığınızdan emin olun.

*3 : .NET Framework 4.0 yüklenmesi gereklidir.

*4 : Mac işletim sistemi yalnızca 1 dokunma noktası destekler.



NOT: Daha yüksek doğruluk için, ayar yapmadan önce "Yalnızca projektör" görüntüleme moduna ayarlamalısınız. Farklı görüntüleme modlarında dokunma işlevi ve ayar konusunda daha fazla ayrıntı için, lütfen "S560T Dokunma Ayarı Kılavuzu" belgesindeki Sorun Giderme S2 kısmına bakın.

Etkileşimli Kaleminiz Hakkında

Etkileşimli kalem, kullanıcının yansıtılan içerikle, bir fare kullanımıyla aynı şekilde etkileşime geçmesine olanak tanır.

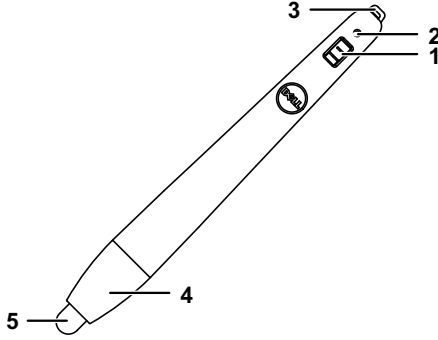

1	Güç anahtarı
2	Güç göstergesi Kalemi açtığınızda, güç göstergesi birkaç saniye yanıp söner ve ardından tamamen söner. Yeşil: Normal çalışma Kırmızı: Pil düşük Işık yok: Pil boş
3	Bilek askısı tutucusu
4	Pil bölmesi erişimi. Açmak için döndürün ve pilleri değiştirin.
5	Kalem ucu

Etkileşimli Kalem Uçlarını Deęiřtirme



NOT: Kalem ucu hasar gorurse veya verimli alıřmamaya bařlarsa deęiřtirmelisiniz.

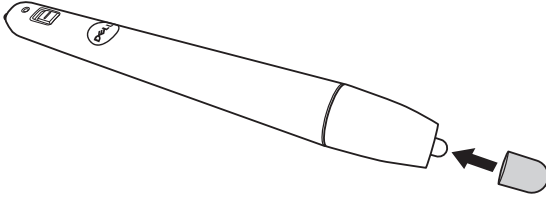
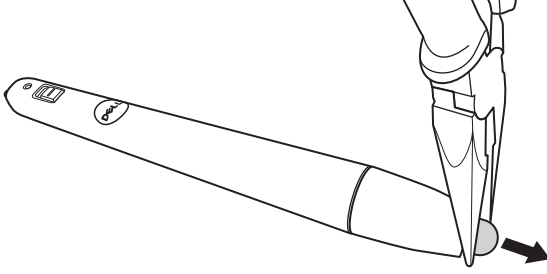

Etkileşimli Kalem Pillerini Deęiřtirme



NOT: Pil g¼c¼ d¼řerse, kalemi atıęınızda LED g¼stergesi kırmızı renkte yanıp s¼nmeye bařlar. İki yeni AAA pille deęiřtirin.

1 Kalem kafasını d¼nd¼r¼p aarak pil b¼lmesine eriřebilirsiniz.

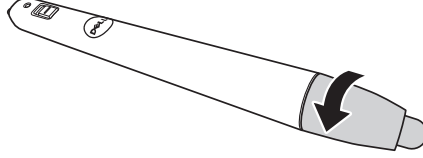

2 Pilleri takın ve kutupları kalem kafasındaki iřaretlere g¼re d¼zg¼n biimde hizalayın.

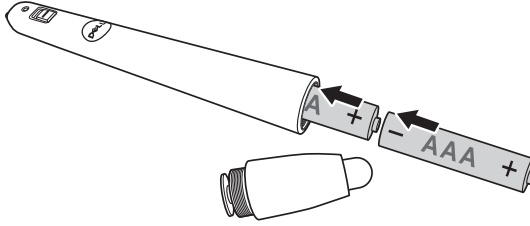

NOT: Farklı pil tiplerini karıřtırmaktan veya yeni ve eski pilleri birlikte kullanmaktan kaının.

3 Kalem kafasını geri takıp, pil b¼lmesi eriřimi tamamen kapanana kadar d¼nd¼r¼n.

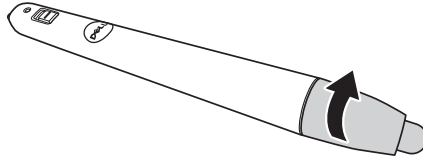

S560P ile Etkileşimli Kalem Kullanma

Adım 1: İçerik görüntülemek için, HDMI/VGA kablosunu kullanarak bilgisayarı projektöre bağlayın. Etkileşimli moda kullanmak için USB kablosunu bağlayın. Mac işletim sistemi kullanıyorsanız, kalemin ayarını yapmak için S560x Etkileşim Yardımcı Uygulamasını çalıştırın.

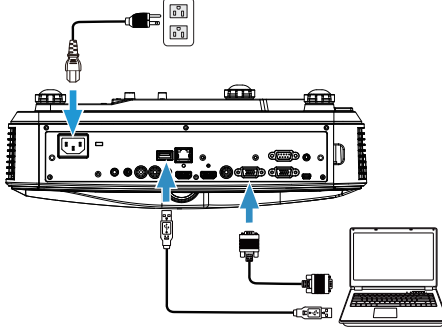

Adım 2. Dell S560x Etkileşim Yardımcı Uygulamasını çalıştırın. Kullanıcılar, çok noktalı dokunma için varsayılan Etkileşim Modunu () seçebilir. S560P için Etkin Kalem Moduna geçin.

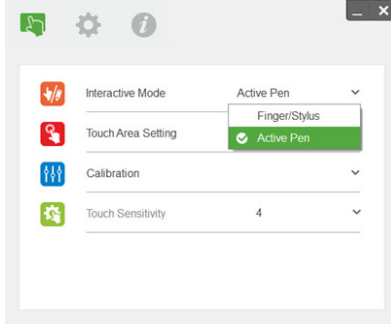

Mac OSX için yalnızca tek noktalı dokunma desteklenir.



NOT: Mac işletim sistemli bilgisayar için Dell S560x Etkileşim Yardımcı Uygulaması çalıştırılmalıdır.

Dokunma Alanı Ayarı

"Yalnızca projektör" görüntüleme moduna geçin.

1 Otomatik Dokunma Alanı Ayarını Seçin:

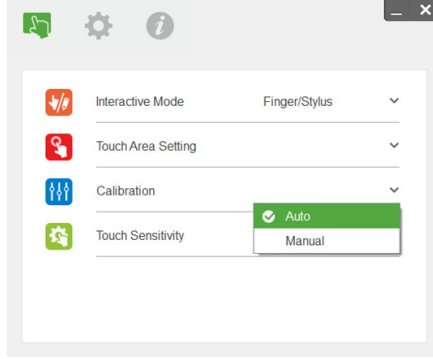

NOT:

- Tüm uygulamalardan çıkın.
- Ortam ışığını azaltın.
- Dokunma Alanı Ayarı sırasında merceği engellemeyin veya sarsmayın.
- Yansıtılan görüntünün net olup olmadığını kontrol edin. Değilse, görüntüyü netleştirmek için odağı ayarlayın.
- Hata mesajı görünürse Elle Dokunma Alanı Ayarına geçin.

2 Elle Dokunma Alanı Ayarını Seçin:

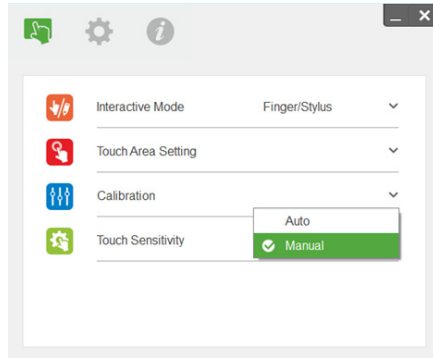

- 2-1** Kamera yansıtılan görüntüyü yakaladıktan sonra bir Dokunma Alanı penceresi açılacaktır. Yakalanan görüntü yeterince net değilse, lütfen asıl ortam ışığı koşuluna göre "Ambient light mode selection" (Ortam ışığı modu seçimi) özelliğini "Auto" (Otomatik) ayarından "Bright" (Parlak) veya "Dim" (Kısık) ayarına değiştirin.

Not: Yakalanan görüntü, yansıtılan görüntünün tersi olan asıl kamera görünümünü gösterir. Örnek: P1 sağ alt köşe, P2 sol alt köşe ve benzeri şekildedir.

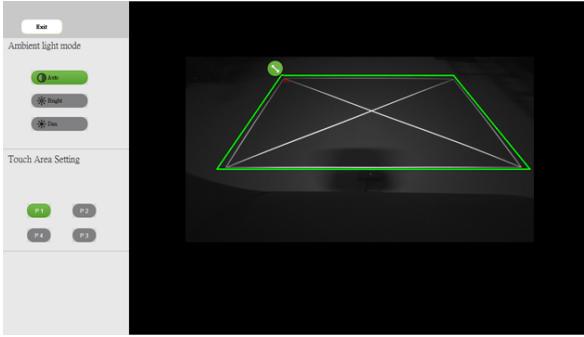

2-2 Dokunma Alanı Sınırı İnce Ayarı

Adım 1: P1'e tıklayıp, fareyi kullanarak P1'i sol üst köşeye sürükleyin. Ayarlanabilir yeşil bölgeyi yansıtılan beyaz çerçeveyle hizalayın.

Adım 2: P2 ile P4'ü uygun biçimde ayarlayın; ayarlanabilir yeşil bölge, yansıtılan beyaz çerçeveyle tamamen çakışmalıdır.

Adım 3: Son olarak, yeşil çerçevenin yansıtılan beyaz çerçeveyle tamamen çakışıp çakışmadığını tekrar kontrol edin. Çakışmıyorsa, yeniden ince ayar yapın.

- 2-3** Dokunma Alanı doğru biçimde konumlandırıldığında çıkış düğmesine tıklayın.

Kalem Kalibrasyonu

- 1 "Yalnızca projektör" görüntüleme moduna geçin.
- 2 S560P üzerinde, S560x Etkileşim Yardımcı Uygulamasını (Win, Mac işletim sistemi) kullanarak dokunma ayarını gerçekleştirin.
- 3 S560X Etkileşim Yardımcı Uygulamasını çalıştırırken otomatik ayarı seçin.

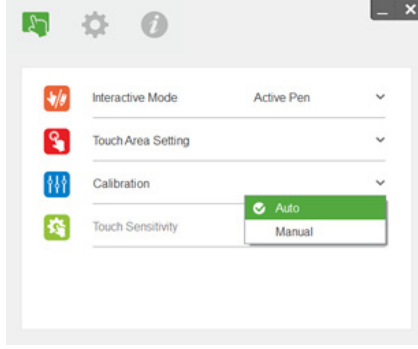

NOT: Hata mesajı görünürse, sorunu gidermek için aşağıdaki adımları uygulayın ve Otomatik Ayar işlemini tekrar yapın.

- Tüm uygulamaları kapatın.
- Ortam ışığını azaltın.
- Ayar sırasında merceği engellemeyin veya sarsmayın.
- Yansıtılan görüntünün net olup olmadığını kontrol edin; değilse, görüntüyü netleştirmek için odağı ayarlayın.

Otomatik ayar başarısız olursa, 'elle ayar' kullanarak ayarlayın.

- 4 Elle Ayar işlevini seçip, ayara yönelik adımları uygulayın. Daha yüksek doğruluk elde etmek için Elle Ayar önerilir.

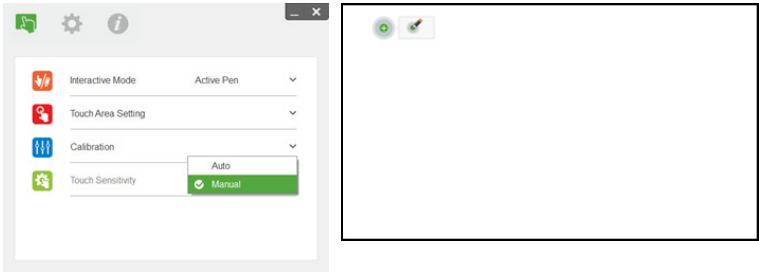

3

Etkileşimli Dokunma Kullanma (yalnızca S560T için)

S560T projektör, bağlı bilgisayarın masaüstü görüntüsünü beyaz tahtaya yansıtır ve bilgisayara giriş aygıtı görevi görür. Beyaz tahta aracılığıyla bilgisayarınızda gezinebilir, seçim yapabilir ve uygulamalarla etkileşime geçebilirsiniz.

S560T projektör, 10 nokta çoklu dokunmalı bir etkileşimli projektördür. Etkileşim işlevini ayarlamak için, dokunma ünitesini 'Dokunma Ayarı Kılavuzu' belgesinde açıklandığı gibi takın. İlk kurulum ve ayar için, CD'de bulunabilecek ve Dell Destek sitesinden indirilebilecek Dell S560x Etkileşim Yardımcı Uygulamasını da kullanın.

Sistem Gereksinimleri



NOT: Bilgisayarınız aşağıdaki minimum sistem gereksinimlerine sahip olmalıdır:

İşletim Sistemi	Desteklenen dokunma noktası sayısı	S560x Etkileşim Yardımcı Uygulamasını Yükleme *1	
		İlk kurulum için	Sonraki kullanım için
Windows 7/8/10	10 dokunma noktası	Desteklenir*3	Gerekmez
MAC OS X (10.7~10.11)	1 dokunma noktası *4	Desteklenir	Gerekir; S560T ile kullanmak için lütfen Mac işletim sistemli tüm bilgisayarlara ayar yardımcı uygulamasını yükleyin.
ChromeBook	10 dokunma noktası	Desteklenmez; S560T için ilk kurulumu tamamlamak amacıyla lütfen Windows veya Mac işletim sistemli bir bilgisayar kullanın.	Gerekmez

*1 : S560x Etkileşim Yardımcı Uygulamasını sağlayan CD'den edinin veya Dell Destek sitesinden indirin.

*2 : S560T, ilk hizalama ve ayar gerektirir; kullanmadan önce ayar işlemini tamamladığınızdan emin olun.

*3 : NET Framework 4.0 yüklenmesi gereklidir.

*4 : Mac işletim sistemi yalnızca 1 dokunma noktası destekler.



NOT: Daha yüksek doğruluk için, ayar yapmadan önce "Yalnızca projektör" görüntüleme moduna ayarlamalısınız. Farklı görüntüleme modlarında dokunma işlevi ve ayar konusunda daha fazla ayrıntı için, lütfen "S560T Dokunma Ayarı Kılavuzu" belgesindeki Sorun Giderme S2 kısmına bakın.

Etkileşimli Dokunmayı Ayarlama

Etkileşim işlevini ayarlamak için, dokunma ünitesini 'Dokunma Ayarı Kılavuzu' belgesinde açıklandığı gibi takın.

S560T ile Etkileşimli Dokunma Kullanma

Adım 1: İçerik görüntülemek için, HDMI/VGA kablosunu kullanarak bilgisayarı projektöre bağlayın. Etkileşimli moda kullanmak için USB kablosunu bağlayın. Mac işletim sistemi kullanıyorsanız, dokunma işlevini ayarlamak için S560x Etkileşim Yardımcı Uygulamasını çalıştırın.

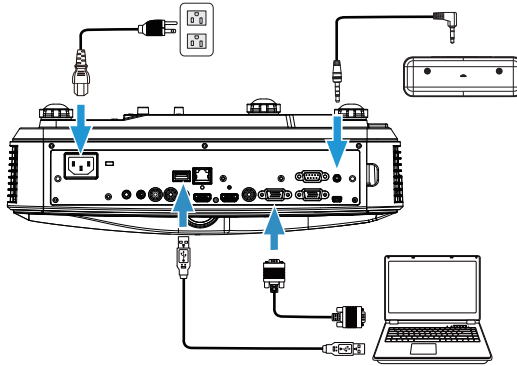

Adım 2:

Dell S560x Etkileşim Yardımcı Uygulamasını çalıştırın. Kullanıcılar, çok noktalı dokunma için varsayılan Etkileşim Modunu () seçebilir. Dokunma Ünitesi etkileşimli dokunma özellikli S560T için Parmak/Uç Moduna geçin.

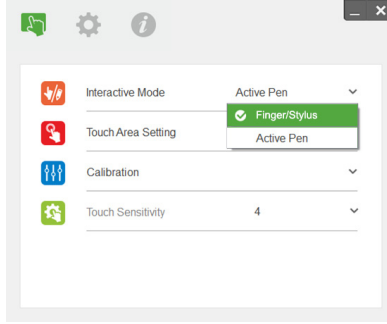

Mac OS X sistemi için yalnızca tek noktalı dokunma kullanılabilir.



NOT: Mac işletim sistemli bilgisayar için Dell S560x Etkileşim Yardımcı Uygulaması çalıştırılmamalıdır.

Dokunma Alanı Ayarı

"Yalnızca projektör" görüntüleme moduna geçin.

1 Otomatik Dokunma Alanı Ayarını Seçin:

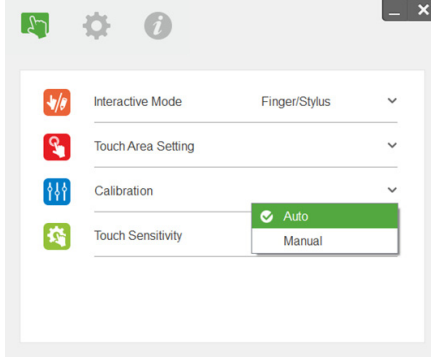

NOT:

- Tüm uygulamalardan çıkın.
- Ortam ışığını azaltın.
- Dokunma Alanı Ayarı sırasında merceği engellemeyin veya sarsmayın.
- Yansıtılan görüntünün net olup olmadığını kontrol edin. Değilse, görüntüyü netleştirmek için odağı ayarlayın.
- Hata mesajı görünürse Elle Dokunma Alanı Ayarına geçin.

2 Elle Dokunma Alanı Ayarını Seçin:

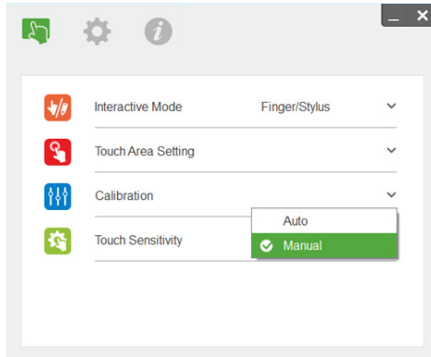

- 2-1** Kamera yansıtılan görüntüyü yakaladıktan sonra bir Dokunma Alanı penceresi açılacaktır. Yakalanan görüntü yeterince net değilse, lütfen asıl ortam ışığı koşuluna göre "Ambient light mode selection" (Ortam ışığı modu seçimi) özelliğini "Auto" (Otomatik) ayarından "Bright" (Parlak) veya "Dim" (Kısık) ayarına değiştirin.

Not: Yakalanan görüntü, yansıtılan görüntünün tersi olan asıl kamera görünümünü gösterir. Örnek: P1 sağ alt köşe, P2 sol alt köşe ve benzeri şekildedir.

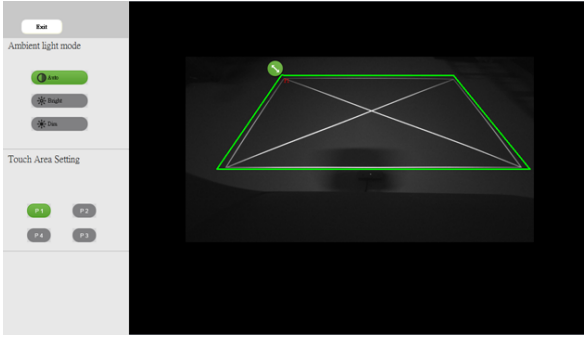

2-2 Dokunma Alanı Sınırı İnce Ayarı

Adım 1: P1'e tıklayıp, fareyi kullanarak P1'i sol üst köşeye sürükleyin. Ayarlanabilir yeşil bölgeyi yansıtılan beyaz çerçeveyle hizalayın.

Adım 2: P2 ile P4'ü uygun biçimde ayarlayın; ayarlanabilir yeşil bölge, yansıtılan beyaz çerçeveyle tamamen çakışmalıdır.

Adım 3: Son olarak, yeşil çerçevenin yansıtılan beyaz çerçeveyle tamamen çakışıp çakışmadığını tekrar kontrol edin. Çakışmıyorsa, yeniden ince ayar yapın.

- 2-3** Dokunma Alanı doğru biçimde konumlandırıldığında çıkış düğmesine tıklayın.

Etkileşimli Dokunma Ayarı

- 1 "Yalnızca projektör" görüntüleme moduna geçin.
- 2 S560P üzerinde, S560x Etkileşim Yardımcı Uygulamasını (Win, Mac işletim sistemi) kullanarak dokunma ayarını gerçekleştirin.
- 3 S560X Etkileşim Yardımcı Uygulamasını çalıştırırken otomatik ayarı seçin.

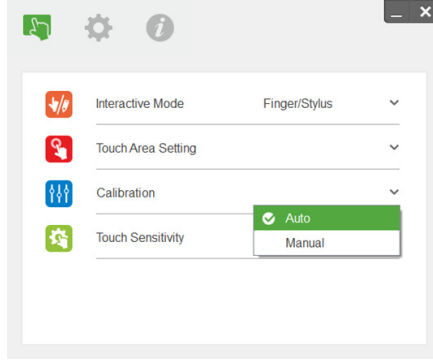

NOT: Hata mesajı görünürse, sorunu gidermek için aşağıdaki adımları uygulayın ve Otomatik Ayar işlevini tekrar yapın.

- Tüm uygulamaları kapatın.
- Ortam ışığını azaltın.
- Ayar sırasında merceği engellemeyin veya sarsmayın.
- Yansıtılan görüntünün net olup olmadığını kontrol edin; değilse, görüntüyü netleştirmek için odağı ayarlayın.

Otomatik ayar başarısız olursa, 'elle ayar' kullanarak ayarlayın.

- 4 Elle Ayar işlevini seçip, ayara yönelik adımları uygulayın. Daha yüksek doğruluk elde etmek için Elle Ayar önerilir.

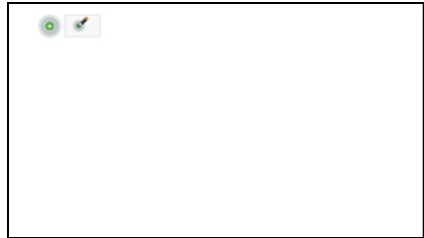
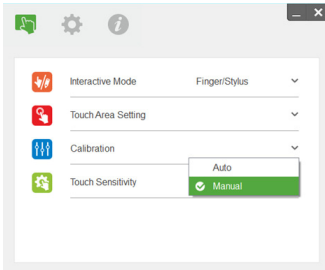

S560T ve Kalemle Yazılan Beyaz Tahta Kullanma

Dokunma işlemini etkilemeden beyaz tahta üzerinde keçeli kalem kullanmak için, uzaktan kumandadaki 'Freeze' veya 'Blank Screen' tuşundan yararlanın.

- 1 Dondur: Ekrandaki görüntüyü duraklatmak ve dokunma işlevini askıya almak için Freeze tuşunu kullanın. Dokunma işlemini sürdürmek için Freeze tuşuna tekrar basın.

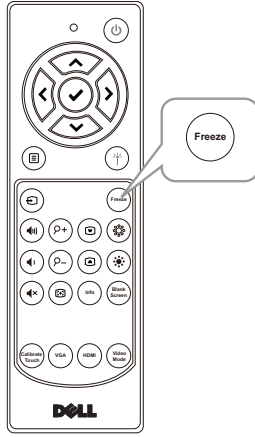

- 2 Boş ekran: Projektörde boş ekran görüntülemek için Blank Screen tuşunu kullanın. Beyaz/Siyah arka plan arasında geçiş yapmak ve normal çalışmayı sürdürmek için tuşa basın. 'Boş ekran' modu sırasında dokunma işlemi askıya alınır.

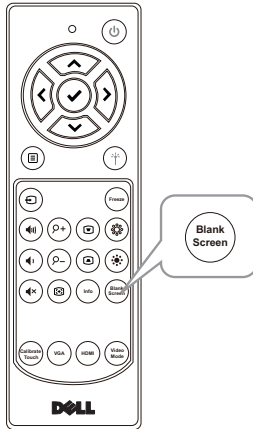

4

Kablosuz Ekran Baędařtırıcısını Baęlama

Kablosuz Ekran Baędařtırıcısını Kurma

Projektörünüz, kablosuz görüntüleme baędařtırıcısı için HDMI ve USB güç baęlantı noktalarına sahiptir.

Kablosuz görüntüleme baędařtırıcısı S560P/S560T projektörünüzle birlikte gelmez.

Kurulum adımları ařaęıdaki gibidir:

- 1 Projektörün açılmıř olduęundan emin olun.
- 2 Güç USB kablosunu kablosuz görüntüleme baędařtırıcısına baęlayın, ardından kablosuz görüntüleme baędařtırıcısını takın.

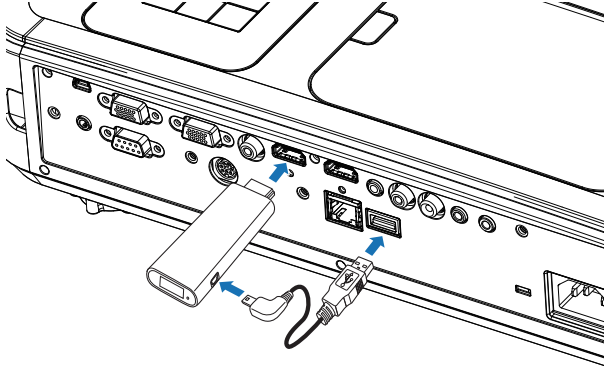

NOT: Güç USB kablosu, kablosuz görüntüleme baędařtırıcısıyla birlikte gelir, projektörünüzle saęlanmaz.

Kablosuz Ekran Baędařtırıcısını Ayarlama

1 Projektörü açın.

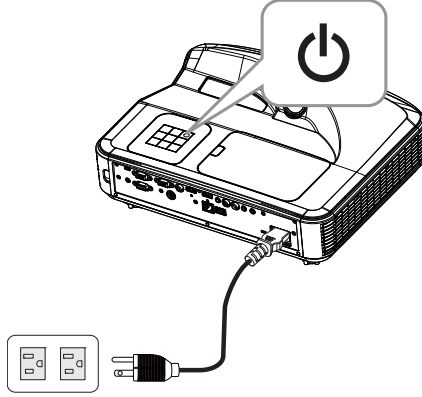

2 "Wireless Display" (Kablosuz Görüntüleme) kaynağına geçin.

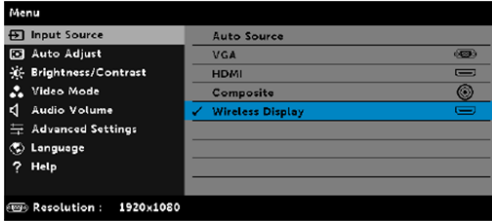

3 Kablosuz yansıtmayla devam etmek için Kablosuz Görüntüleme Baędařtırıcısını ayarı yönergelerine başvurun.

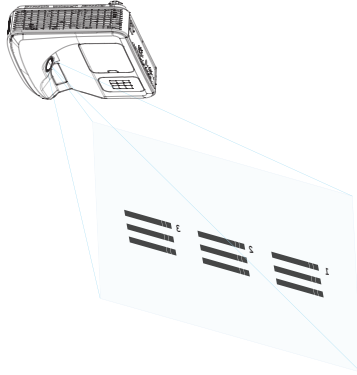

5

Sorun Giderme

Sorun Giderme İpuçları



Projektörünüzde sorunlar yaşıyorsanız, aşağıdaki sorun giderme ipuçlarına bakın. Sorun devam ederse, Dell ile iletişime geçin: www.dell.com/contactDell.

Sorun

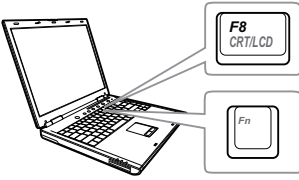
Ekranında hiç görüntü gösterilmiyor





Olası Çözüm

- GİRİŞ KAYNAĞI menüsünde doğru giriş kaynağı seçtiğinizden emin olun.
- Harici grafik bağlantı noktasının etkinleştirildiğinden emin olun. Dell dizüstü bilgisayar kullanıyorsanız,   (Fn+F8) tuşlarına basın. Diğer bilgisayarlarda, ilgili dokümantasyona bakın. Görüntüler düzgün görüntülenmiyorsa, lütfen bilgisayarınızın video sürücüsünü yükseltin. Dell bilgisayarlar için www.dell.com/support adresine bakın.
- Tüm kabloların sağlam şekilde bağlandığından emin olun. Bkz. "Görüntü Boyutunu Ayarlama" sayfa 10.
- Konektör pimlerinin eğik veya kırık olmadığından emin olun.
- Lambanın sıkıca takıldığından emin olun (bkz. "Lambayı Değiştirme" sayfa 38).
- Advanced Settings (Gelişmiş Ayarlar) menüsünün Projector Settings (Projektör Ayarları) kısmındaki Test Pattern (Test Deseni) özelliğini kullanın. Test deseni renklerinin doğru olduğundan emin olun.

Sorun (devam)

Kısmi, kayan veya yanlış gösterilen görüntü

Olası Çözüm (devam)

- 1 Uzaktan kumandadaki Otomatik Ayarla düğmesine basın.
- 2 Dell dizüstü bilgisayar kullanıyorsanız, bilgisayar çözünürlüğünü 1080p (1920 x 1080) olarak ayarlayın:
 - a Microsoft® Windows® masaüstünüzün kullanılmayan bir alanını sağ tıklayın, **Özellikler**'i tıklayın ve sonra **Ayarlar** sekmesini seçin.
 - b Harici monitör bağlantı noktası için ayarın 1920 x 1080 piksel olduğundan emin olun.
 - c   (Fn+F8) tuşlarına basın.

Çözünürlükleri değiştirmede zorlanıyorsanız veya monitörünüz donuyorsa, tüm ekipmanı ve projektörü yeniden başlatın.

Dell dizüstü bilgisayar kullanmıyorsanız, belgelerinize bakın. Görüntüler düzgün görüntülenmiyorsa, lütfen bilgisayarınızın video sürücüsünü yükseltin. Dell bilgisayar için www.dell.com/support adresine bakın.

Ekranda sunumunuz görüntülenmiyor

Taşınabilir dizüstü bilgisayar kullanıyorsanız,   (Fn+F8) tuşlarına basın.

Görüntü kararsız veya titreşiyor

Advanced Settings (Gelişmiş Ayarlar) menüsünün **OSD Display Settings (Göstergesi Ayarları)** ögesinde izlemeyi ayarlayın (yalnızca PC Modu).

Görüntüde dikey titreşen çubuk var

Advanced Settings (Gelişmiş Ayarlar) menüsünün **OSD Display Settings (Göstergesi Ayarları)** ögesinde frekans ayarlayın (yalnızca PC Modu).

Sorun (devam) Görüntü rengi yanlış	Olası Çözüm (devam) <ul style="list-style-type: none">• Ekran grafik kartından yanlış sinyal çıkışı alıyorsa, lütfen OSD Image Settings (Görüntü Ayarları) Advanced Settings (Gelişmiş Ayarlar) sekmesinde sinyal türünü RGB olarak ayarlayın.• Advanced Settings (Gelişmiş Ayarlar) menüsünün Projector Settings (Projektör Ayarları) içinde Test Pattern (Test Deseni) öğesini kullanın. Test deseni renklerinin doğru olduğundan emin olun.
Görüntü odaklanmıyor	1 Yansıtma ekranının projektörden gerekli mesafe içinde (44,6 ~ 55,8 cm) olduğundan emin olun.
16:9 DVD gösterildiğinde görüntü uzatılır	Projektör giriş sinyali biçimini otomatik olarak algılar. Bir Orijinal ayar sayesinde giriş sinyali biçimine göre yansıtılan görüntünün en boy oranını koruyacaktır. Görüntü hâlâ uzatılmış durumdaysa, ekran menüsündeki Display Settings (Göstergesi Ayarları) menüsünün Advanced Settings (Gelişmiş Ayarlar) kısmında en boy oranını ayarlayın.
Görüntü ters	OSD'den Projector Settings (Projektör Ayarları) öğesinin Advanced Settings (Gelişmiş Ayarlar) öğesini seçin ve projektör modunu ayarlayın.
Lamba yanmış veya patlama sesi çıkarıyor	Lamba ömrünün sonuna geldiğinde, yanabilir ve yüksek sesli patlama sesi çıkarabilir. Bu durumda, projektör yeniden açılmaz. Lambayı değiştirmek için, bkz. "Lambayı Değiştirme" sayfa 38.
LAMBA ışığı sürekli sarı	LAMBA ışığı sürekli sarıysa, lambayı değiştirin.

Sorun (devam)

LAMBA ışığı sarı yanıp sönüyor

Olası Çözüm (devam)

LAMBA ışığı sarı yanıp sönüyorsa, lamba modülü bağlantısı bozulmuş olabilir. Lütfen lamba modülünü kontrol edin ve düzgün takıldığından emin olun.

LAMBA ışıkları ve **Güç** ışığı kehribar renginde yanıp sönüyorsa, lamba sürücüsü arızalanmış olabilir ve projektör otomatik olarak kapanacaktır.

LAMBA ve **SICAKLIK** ışıkları sarı yanıp sönüyorsa ve **Güç** ışığı sürekli maviyse, renk tekerleği başarısız olmuştur ve projektör otomatik olarak kapatılacaktır. Koruma modunu temizlemek için, **GÜÇ** düğmesini 10 saniye kadar basılı tutun.

SICAKLIK ışığı sürekli sarı

Projektör aşırı ısınmıştır. Ekran otomatik olarak kapanır. Projektör soğuduktan sonra ekranı tekrar açın. Sorun devam ederse, Dell ile iletişime geçin: www.dell.com/contactDell.

SICAKLIK ışığı sarı yanıp sönüyor

Projektör fanı başarısız olursa, projektör otomatik olarak kapanır. **Güç** düğmesini 10 saniye kadar basılı tutarak projektör modunu temizlemeyi deneyin. Lütfen yaklaşık 5 dakika bekleyin ve yeniden açmayı deneyin. Sorun devam ederse, Dell ile iletişime geçin: www.dell.com/contactDell.

Uzaktan kumanda düzgün çalışmıyor veya yalnızca sınırlı bir aralıkta çalışıyor

Pil azalmış olabilir. Öyleyse, iki yeni AAA pil takın.

Sinyal Kılavuzu

Projektör Durumu	Açıklama	Kontrol Düğmeleri		Gösterge	
		Güç	SICAKLIK (Sarı)	LAMBA (Sarı)	
Bekleme modu	Projektör Bekleme modunda. Güç açılmaya hazır.	Yanıp Sönen Beyaz	KAPALI	KAPALI	
Isınma modu	Projektörün ısınması ve açılması zaman alır.	Beyaz	KAPALI	KAPALI	
Lamba açık	Projektör Normal modunda, görüntü görüntülemek için hazır. ☑Not: OSD menüsüne erişilmedi.	Beyaz	KAPALI	KAPALI	
Soğutma modu	Projektör kapanmak için soğuyor.	Beyaz	KAPALI	KAPALI	
Projektör aşırı ısınmış	Hava açıklıkları engellenmiş olabilir veya ortam sıcaklığı 40°C'nin üzerinde olabilir. Projektör otomatik olarak kapanır. Hava çıkışlarının engellenmediğinden ve ortam sıcaklığının çalıştırma aralığı içinde olduğundan emin olun. Sorun devam ederse, Dell ile iletişime geçin.	KAPALI	SARI	KAPALI	
Fan arızalı	Fanlardan biri arızalanmıştır. Projektör otomatik olarak kapanır. Sorun devam ederse, Dell ile iletişime geçin.	KAPALI	SARI Yanıp sönen	KAPALI	
Lamba sürücüsü arızalı	Lamba sürücüsü arızalandı. Projektör otomatik olarak kapanır. Güç kablосunu çıkarın. Üç dakika sonra güç kablосunu takın ve ekranı tekrar açın. Bu sorun devam ederse, Dell ile iletişime geçin.	SARI Yanıp sönen	KAPALI	SARI Yanıp sönen	
Renk Tekerleği arızalı	Renk tekerleği başlatılmıyor. Projektör arızalandı ve projektör otomatik olarak kapanıyor. Güç kablосunu çıkarın. Üç dakika sonra güç kablосunu takın ve ekranı tekrar açın. Bu sorun devam ederse, Dell ile iletişime geçin.	Beyaz	SARI Yanıp sönen	SARI Yanıp sönen	
Lamba arızalı	Lamba bozuk. Lambayı değiştirin.	KAPALI	KAPALI	SARI	
Hata - DC kaynağı (+12V)	Güç kaynağı kesilmiştir. Projektör otomatik olarak kapanır. Güç kablосunu çıkarın. Üç dakika sonra güç kablосunu takın ve ekranı tekrar açın. Bu sorun devam ederse, Dell ile iletişime geçin.	SARI Yanıp sönen	SARI	SARI	
Lamba modülü bağlantısı başarısız oldu	Lamba modülü bağlantısı bozulmuş olabilir. Lamba modülünü kontrol edin ve düzgün takıldığından emin olun. Sorun devam ederse, Dell ile iletişime geçin.	KAPALI	KAPALI	SARI Yanıp sönen	

6

Bakım

Lambayı Deęiřtirme

△ **DİKKAT:** Bu bölümdeki prosedürlerden herhangi birine başlamadan önce, sayfa 9 içinde anlatılan şekilde Güvenlik Talimatları'nı izleyin.

Ekranda "Lamp is approaching the end of its useful life in the operation. (Lamba kullanım ömrü sonuna yaklaşıyor.) Replacement suggested! (Deęiřtirilmesi önerilir!) www.dell.com/lamps" iletisi görüldüğünde lambayı deęiřtirin. Lambayı deęiřtirdikten sonra bu sorun devam ederse, Dell'e başvurun.

△ **DİKKAT:** Projektörünüzün güvenli ve optimum çalışma kořulu için orijinal bir lamba kullanın.

△ **DİKKAT:** Lamba kullanımdayken çok ısınır. Projektörün en az 30 dakika soęumasını saęlayıncaya kadar lambayı deęiřtirmeye çalışmayın.

△ **DİKKAT:** Hiçbir zaman ampule veya lamba camına dokunmayın. Projektör lambaları çok kırılıgandır ve dokunulursa kırılabilir. Kırılan cam parçaları keskindir ve yaralanmaya neden olabilir.

△ **DİKKAT:** Lamba kırılırsa, kırılan tüm parçaları projektörden çıkarın ve eyalet, yerel veya federal yasalarına göre elden çıkarın veya geri dönüřtürün. Daha fazla bilgi için bkz. www.dell.com/hg.

- 1 Projektörü kapatın ve güç kablosunun bağlantısını kesin.
- 2 Projektörün en az 30 dakika soęumasını saęlayın.
- 3 Üst kapaęı sabitleyen vidayı gevřetip kapaęı çıkarın.
- 4 Lambayı sabitleyen vidayı gevřetin.
- 5 Lambayı metal tutacaęından yukarı çekin.

 **NOT:** Dell garanti kapsamında deęiřtirilen lambaların Dell'e iade edilmesini isteyebilir. Aksi halde, en yakın atık pil alanının adresi için yerel çöp temizlik kurumuna başvurun.

- 6 Yeni lambayla deęiřtirin.
- 7 Lambayı sabitleyen vidayı sıkın.

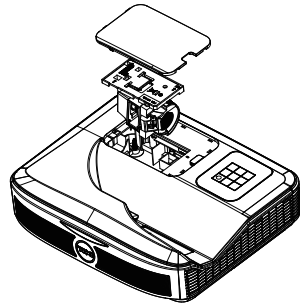

8 Üst kapağı geri takıp vidayı sıkın.

9 **Advanced Settings (Gelişmiş Ayarlar)** menüsünün **Power Settings (Güç Ayarları)** kısmındaki **Lamp Reset (Lamba Sıfırlama)** işlevi için "Yes" (Evet) ayarını seçerek lamba kullanım süresini sıfırlayın. Yeni bir lamba modülü değiştirildiğinde, projektör otomatik olarak lamba saatini algılar ve sıfırlar.



DİKKAT: Lambayı Elden Çıkarma (yalnızca ABD için)

HgÜRÜN İÇİNDEKİ LAMBALAR CIVA İÇEREBİLİR VE YEREL, EYALET VEYA FEDERAL YASALARA UYGUN ŞEKİLDE GERİ DÖNÜŞTÜRÜLMELERİ VEYA ELDEN ÇIKARILMALARI GEREKİR. DAHA FAZLA BİLGİ İÇİN, WWW.DELL.COM/HG ADRESİNE GİDİN VEYA WWW.EIAE.ORG ADRESİNDEKİ ELECTRONIC INDUSTRIES ALLIANCE'A GİDİN. LAMBAYA ÖZGÜ ELDEN ÇIKARMA BİLGİLERİ İÇİN, WWW.LAMPRECYCLE.ORG ADRESİNİ ZİYARET EDİN.

Uzaktan Kumanda Pillerini Deęiřtirme



NOT: Kullanmadığınızda pilleri uzaktan kumandadan çıkarın.

1 Pil bölmesi kapađını kaldırmak için çıkıntıya basın.

1

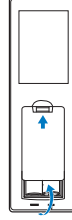

2 Pillerdeki kutup (+/-) işaretlerini kontrol edin.

2

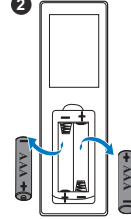

3 Pilleri takın ve kutupları pil bölmesindeki işaretlere göre düzgün ayarlayın.

3

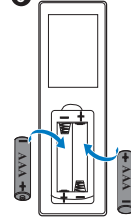

4 Pil kapađını geri kaydırın.

4

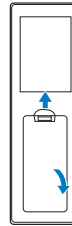

7

Teknik Özellikler

Işık Valfi	0,65" 1080p S600 DMD, DarkChip3™
Parlaklık	3400 ANSI Lümen (Maks.)
Karşıtlık Oranı	1800:1 Tipik (Tam Açık/Tam Kapalı)
Parlaklık Dağılımı	%80 Tipik (Japon Standardı - JBMA)
Piksel Sayısı	1920 x 1080 (1080p)
En Boy Oranı	16:9
Görüntülenebilen Renkler	1,07 milyon renk
Renk Tekerleği Hızı	2 kat
Projeksiyon Lensi	3B Görüntü için 1 kat Sabit Mercek (WA21), F#/2,4 Yansıtma oranı =UST TR0,25 Sapma oranı: 118,5 ± 5%
Projeksiyon Ekran Boyutu	81 ~100 inç
Projeksiyon Mesafesi	En uygun duruma getirilmiş boyut: 89,1 inç (44,6 ~ 55,8 cm)
Video Uyumluluğu	Kompozit Video: NTSC: M (3,58 MHz), 4,43 MHz PAL: B, D, G, H, I, M, N, 4,43 MHz SECAM: B, D, G, K, K1, L, 4,25/4,4 MHz VGA yoluyla Komponent Video girişi: 1080i (50/60 Hz), 720p (50/60 Hz), 576i/p, 480i/p HDMI girişi: 1080p, 720p, 576i/p, 480i/p PFC girişine sahip Evrensel AC 90~264 V 50-60 Hz
Güç Kaynağı	

Güç Tüketimi

Normal mod: 320 W \pm %10 @ 110 Vac'de

Eco modu: 270 W \pm %10 @ 110 Vac'de

Bekleme modu: < 0,5 W

Ağ bekleme: < 3 W



NOT: Projektör, varsayılan olarak etkisiz kaldıktan 20 dakika sonra güç tasarrufu moduna girmek üzere ayarlanmıştır.

Ses

2 hoparlör x 10 watt RMS

Gürültü Düzeyi

Normal mod: 36 dB(A)

Eco modu: 32 dB(A)

Projektör Ağırlığı

10,36 lbs (4,7kg)

Boyutlar (G x Y x D)

383 x 318 x 103 mm (15,08 x 12,52 x 4,06 inç)

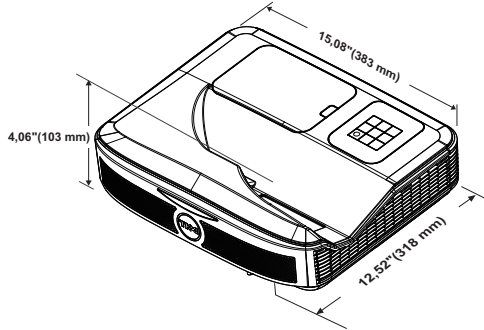

Çevresel

Çalıştırma sıcaklığı: 5 °C ila 40 °C

(41 °F ila 104 °F)

Nem: %80 maksimum

Depolama sıcaklığı: 0 °C ila 60 °C

(32 °F ila 140 °F)

Nem: %90 maksimum

Nakliye sıcaklığı: -20 °C ila 60 °C

(-4 °F ila 140 °F)

Nem: %90 maksimum

G/Ç Konektörleri

Güç: Bir AC güç soketi (3 pinli - C14 giriş)

VGA girişi: Bir tane 15 pimli D-sub bağlayıcı

(Mavi), VGA Giriş, analog RGB/Bileşen giriş

sinyalleri için.

VGA çıkışı: Bir tane 15 pimli D-sub bağlayıcı (Siyah), VGA düz geçişi için.

Kompozit Video girişi: CVBS sinyali için bir Sarı RCA jakı.

HDMI girişi: HDMI 1.4a. özelliği HDCP uyumluluğu desteği için iki tane HDMI bağlayıcı.

Analog Ses girişi: Bir tane 3,5 mm stereo mini telefon girişi (Mavi)/ Bir tane Ses Girişi RCA çifti (Sol/Sağ)

Değişken ses çıkışı: Bir 3,5 mm stereo mini telefon jakı (Yeşil).

Analog Ses girişi: İki adet 3,5 mm stereo mini telefon jakı (Mavi) ve iki çift RCA konektörü (Kırmızı/Beyaz).

Mikrofon: Bir 3,5 mm stereo mini telefon jakı (Pembe).

USB (mini USB) bağlantı noktası: Aygıt yazılımı yükseltmesi/etkileşim için bir tane bağımlı mini USB.

5 V/1,8A çıkış: Aracı cihaz gücü desteği için bir tane USB tip A 5 V DC / 1,8 A çıkış.

RS232 bağlantı noktası: RS232 iletişimi için bir 9 pin D-sub.

RJ-45 bağlantı noktası: Yerleşik ağ kontrolü için bir tane RJ-45 bağlayıcı.

Dokunma Ünitesi: Bir tane Perde Modülü güç girişi

Lamba

PHILIPS 260 W kullanıcı tarafından değiştirilebilir lamba

Lamba ömrü

Normal mod: 3000 saate kadar
Eco modu: 5000 saate kadar



NOT: Herhangi bir projektörün lamba ömrü derecelendirmesi yalnızca parlaklıktaki azalmanın bir ölçüsüdür ve lambanın ne kadar sürede bozulacağını ve ışık vermeyeceğini belirtmez. Lamba ömrü, örnek bir lamba popülasyonunun yüzde 50'den fazlasında, söz konusu lambanın belirtilen lümen değerinin yaklaşık yüzde 50'si kadar parlaklıkta azalma oluncaya kadar geçen zaman olarak tanımlanır. Belirtilen lamba ömrü hiçbir şekilde garanti edilmez. Bir projektör

lambasının fiili alıřma mr alıřma kořullarına ve kullanma Őekillerine gre deęiřir. Projektrn stresli kořullarda (tozlu ortamlarda, yksek sıcaklıklarda, her gn uzun saatler boyunca ve ani kapatma gibi) kullanılması byk olasılıkla lambanın alıřma mr kısaltır veya lambanın arızalanmasına neden olur.

8

Ek Bilgiler

Projektörünüzün kullanım yöntemi konusunda ek bilgiler için lütfen www.dell.com/support/manuals adresindeki **Dell Projektörleri Kullanım Kılavuzu** belgesine bakın.

9

Dell'e Başvurma

ABD'deki müşteriler için, 800-WWW-DELL (800-999-3355) numarasını arayın.



NOT: Etkin bir İnternet bağlantınız yoksa başvuru bilgilerini satış faturanızda, irsaliyede, fişte veya Dell ürün kataloğunda bulabilirsiniz.

Dell, birçok çevrimiçi ve telefona bağlı destek ve hizmet seçenekleri sunar. Kullanılabilirlik ülke ve ürüne göre değişir ve bazı hizmetler alanınızda bulunmayabilir. Satışlar, teknik destek veya müşteri hizmetleri konularında Dell'e başvurmak için:

- 1 www.dell.com/contactDell adresini ziyaret edin.
- 2 Etkileşimli bir haritada bölgenizi seçin.
- 3 Kişi için bir Segment seçin.
- 4 İhtiyacınıza göre uygun hizmeti veya destek bağlantısını seçin.

Dizin

A

- Ana Ünite 7
 - Güç düğmesi 7
 - Kamera 7
 - Kızılötesi alıcılar 7
 - Lamba kapağı 7
 - Lens 7

B

- Bağlantı Noktaları
 - Dokunma Ünitesi gücü 8
 - Güç kablosu konektörü 8
 - HDMI 1 konektörü 8
 - HDMI 2 konektörü 8
 - Kompozit Video konektörü 8
 - Mikrofon konektörü 8
 - Mini USB (Mini Tip B) 8
 - RJ45 konektörü 8
 - RS232 konektörü 8
 - Ses Çıkışı bağlayıcı 8
 - Ses Girişi bağlayıcı 8
 - Ses RCA bağlayıcı 8
 - USB A bağlayıcı 8
 - VGA Çıkışı bağlayıcı (monitör düz geçişi) 8
 - VGA Girişi bağlayıcı 8

D

Dell

başvurma 45, 46

Dell'e Başvurun 5, 38

destek

Dell'e başvurma 45, 46

E

- Etkișm. Kalem
 - Bilek askısı tutucusu 17
 - Güç anahtarı 17
 - Güç göstergesi 17
 - Kalem ucu 17
 - Pil 17

L

Lambayı Deęiřtirme 38

P

Projektörün Odađını Ayarlama
10, 31

T

- Teknik Özellikler
 - Audio (Ses) 42
 - Boyutlar 42
 - Çevresel 42
 - En Boy Oranı 41
 - G/Ç Konektörleri 42

Görüntülenebilen Renkler 41

Güç Kaynağı 41

Güç Tüketimi 42

Gürültü Düzeyi 42

Işık Valfi 41

Karşıtlık Oranı 41

Parlaklık 41

Parlaklık Dağılımı 41

Piksel Sayısı 41

Projeksiyon Ekran Boyutu 41

Projeksiyon Lensi 41

Projeksiyon Mesafesi 41

Projektör Ağırlığı 42

Renk Tekerleği Hızı 41

Video Uyumluluğu 41

telefon numaraları 46

U

Uzaktan Kumanda 12